

Конференция DNK «Актуальные технологии: AV и TV 2024»

Продакшн экосистема SLOMO.TV

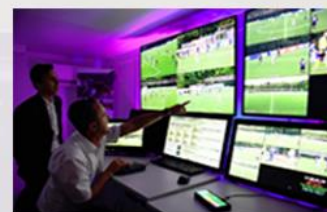

slomo.tv



DNK



Системы многоканальной записи и замедленных повторов

С 2005 года компания **SLOMO.TV** производит доступные серверные решения для многоканальной записи и мгновенных замедленных повторов в 4K/3G/HD, а также прямых эфиров.

Объемная и гибкая архитектура серверов **SLOMO.TV** предоставляет пользователям множество функций, что делает системы привлекательными для **телекомпаний, студий и ПТС, освещающих телешоу, мероприятия, спортивные и киберспортивные соревнования** любого масштаба.



Преимущества систем повторов и многоканальной записи **SLOMO.TV**

- Высокопроизводительная гибкая архитектура и уникальный **User Native Interface** систем **SLOMO.TV** позволяют опытному оператору повторов работать с 12-15 каналами одновременно
- Поддержка SD/HD/3G/4K
- Бессрочные лицензии на программное обеспечение
- Экспорт в XDCAM 50 входит в базовую конфигурацию
- Поддержка высокоскоростных (SSM) камер
- **DMR™** – проприетарная технология записи для нелинейного монтажа
- **Academy** – уникальный обучающий программно-аппаратный комплекс, разработанный **SLOMO.TV**



Удаленное рабочее место

Решение для дистанционной работы системы через LAN/Internet

Поддержка полностью независимых дистанционных рабочих мест

Опция доступна на всех современных серверах SLOMO.TV и требует для работы только стабильного подключения к Интернету.

Идеально подходит для работы из удаленного офиса, VAR-центра, "situation room" и при удаленном супервайзинге.

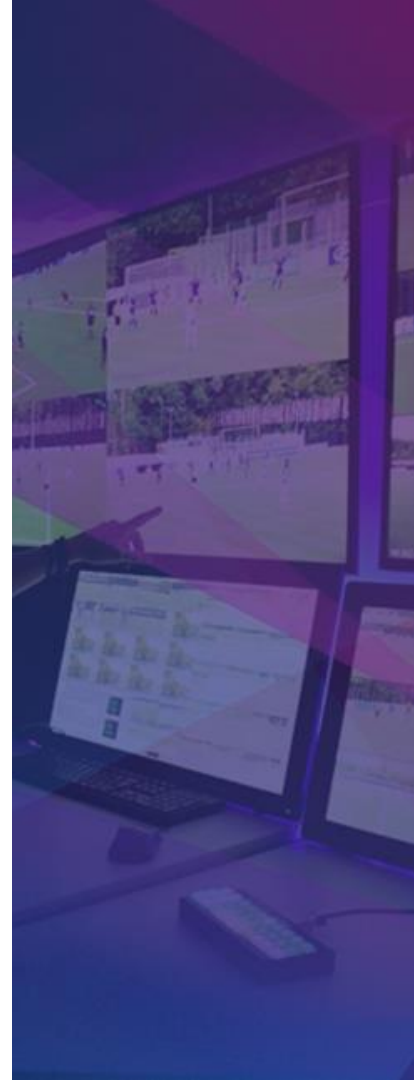



Orchestrator

Сервер-компаньон для удаленного создания клипов и плейлистов

Сервер позволяет создавать клипы и плейлисты без задействования основного сервера и командирования персонала.

Возможности:

- полноценный поиск по всем каналам со звуком;
- работа с существующими и создание новых клипов и плейлистов;
- отображение всех стандартных интерфейсов сервера;
- предварительный просмотр плейлистов, повторов и переходов через опцию превью по SDI;
- удобное логирование, разметка клипов и создание плейлистов;
- неограниченное количество подключенных рабочих мест;
- модуль управления воспроизведением и записью для удалённого запуска воспроизведения клипов и плейлистов.

Управляется с помощью пульта Control-ZR. Совместим с любым стандартным сервером повторов от SLOMO.TV. Подключение через интернет или LAN.



Схема работы сервера Orchestrator

Сервер SLOMO.TV



- Запись видео в прямом эфире;
- Выполнение команд сервера Orchestrator;
- Обработка полноразмерных клипов и плейлистов;
- Запись "растущих" файлов (MXF) на сетевое хранилище

Сервер Orchestrator

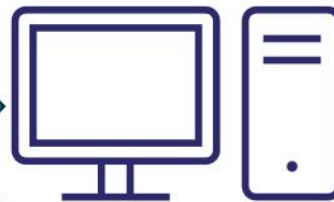

- Обработка "растущих" файлов (MXF) с сетевого хранилища
- "Растущие" файлы — источник видео
- Запись данных в прокси-формат
- Разметка клипов и плейлистов
- Управление клипами и плейлистами на сервере SLOMO.TV

Команды (управление клипами и плейлистами)

Запись

Обработка



"Растущие" файлы MXF



Сетевое хранилище

Схема – пример подключения двух серверов Orchestrator к основному серверу Fulcrum AT/12G

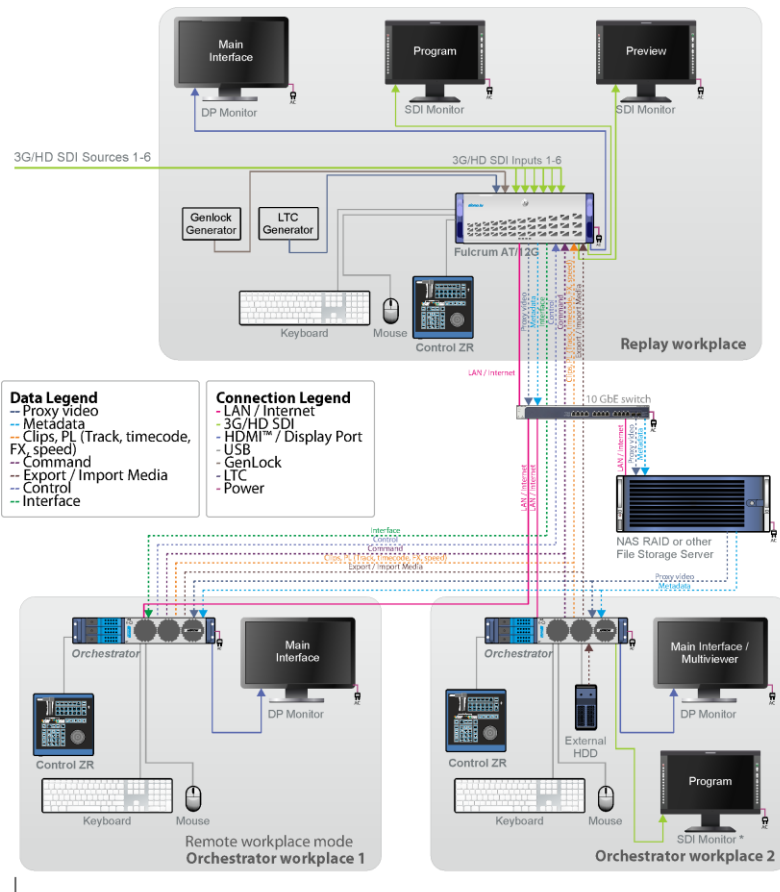

Up to ∞

* - option

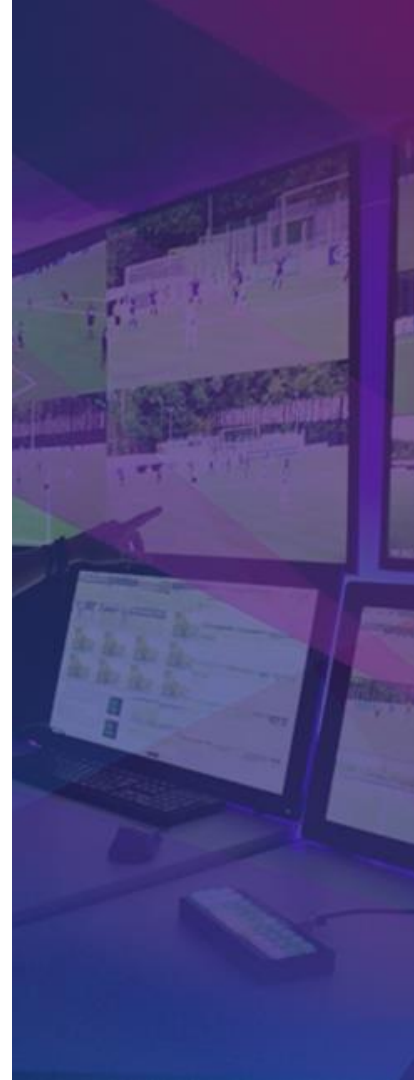

Slomo Launcher

Программа для настройки конфигурации и управления проектами

Slomo Launcher – программа управления, редактирования и работы с конфигурациями и проектами.

Slomo Launcher позволяет настраивать любой сервер SLOMO.TV.

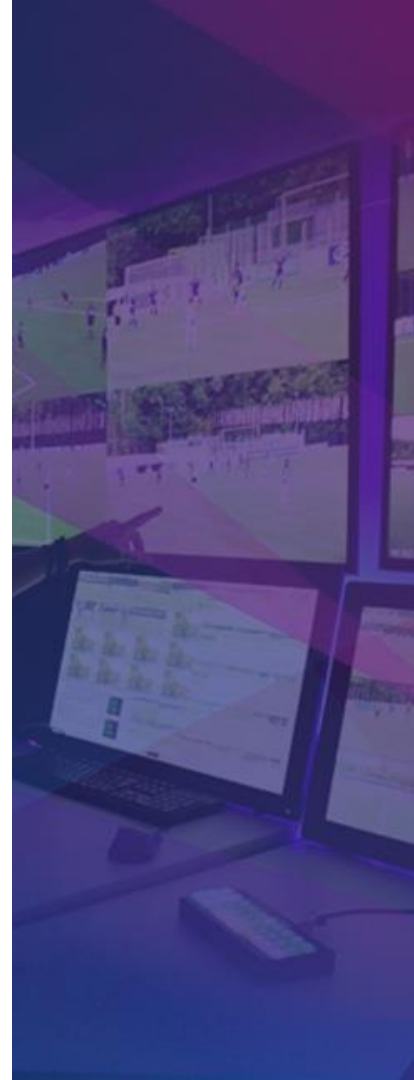
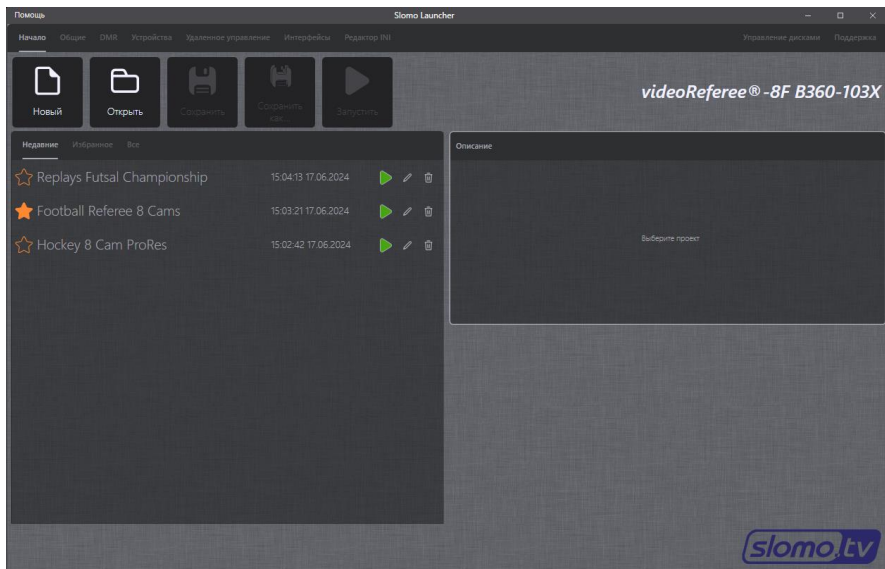

Основные параметры

Имя проекта

My Project

Количество каналов

4

Применить

Разрешение

FullHD

Частота кадров

25

Соотношение сторон

16:9

Порядок полей

Автоматически

Диск для записи

Диск E:\

Длительность (hh:mm)

01 : 00

Удаленный COM порт

 Стандарт Особый

0

Чувствительность пульта

21

LTC порт управления

3

Порт матч-контроллера

 Стандарт Особый Модель матч-контроллера

0

Nautronic NTPULT

Длительность клипов по умолчанию (в секундах)

5

Параметры записи (для каждого канала)

Видео кодек

MJPG

Аудио каналы

8

Параметры экспорта клипов

Формат аудио

32bit Integer

Режим изменения размера

Не изменять

 Поменять порядок полей

Rapier.gfx

Управление медиаповерхностями и графическое оформление трансляций

Rapier.gfx – система, которая позволяет создавать сложные графические композиции и плейлисты на их основе.

Система включает в себя редактор для создания графики и анимации, плееры и систему управления синхронизацией. Она гибко адаптируется к различным сценариям использования.

Примеры поддерживаемых медиаповерхностей: *светодиодные видеотабло, видеостены, видеокубы, видеоборта, видеоэкраны и медиафасады.*

Интеграция системы **Rapier.gfx** в различные типы арен и съёмочных площадок обеспечивает высокое качество трансляции и удовлетворение всех потребностей аудитории.





Часы



Инфоканал



ТВ-студия



Курсы валют



Погода

Экран:

GOLD 1434 ▲ +2%	SILVER 257 ▼ +2%	PLATINA 634 ▲ +5%	GOLD 1434 ▲ +2%	SILVER 257 ▼ +2%	PLA 634
---------------------------	----------------------------	-----------------------------	---------------------------	----------------------------	-------------------



КУРСЫ ВАЛЮТ

TCAD	44.01	+0,07
KGS	83.51	+0,02
CNY	90.19	+0,05
MDL	34.52	+0,10
RON	15.11	+0,01
TMT	16.31	+0,02
NOK	73.74	+0,11
PLN	16.77	+0,03
XDR	82.94	+0,33
SGD	43.50	+0,05

Динамика цен на золото



Распределение акций в корзине

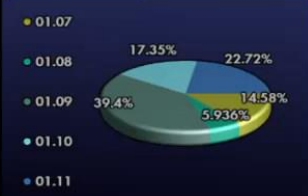

БИРЖЕВЫЕ НОВОСТИ

АКЦИИ ИДУТ В ГОРУ

04.06.2024 14:09 ЦБ поднял процентную ставку до 2,5%

Финбанк предлагает Вашему вниманию международные банки
Кредиты в валюте Российской Федерации ▲ 3%



Переключить

- Button 1 Button 2 Button 3 Button 4 Button 5 Button 6 Button 7 Button 8
- Action 1 Action 2 Action 3 Action 4 Action 5 Action 6 Action 7 Action 8 Action 9 Action 10

Часы

Инфоканал

TV-студия

Курсы валют

Погода



Переключить

- Button 1
- Button 2
- Button 3
- Button 4
- Button 5
- Button 6
- Button 7
- Button 8
- Action 1
- Action 2
- Action 3
- Action 4
- Action 5
- Action 6
- Action 7
- Action 8
- Action 9
- Action 10

Курсы валют RUB

	ЦБ	Покупка	Продажа
USD	64.0316 ▲ +0.2568	62.50 ▲	65.55 ▲
EUR	70.9207 ▲ +0.2867	69.90 ▲	72.95 ▲

КУРС USD

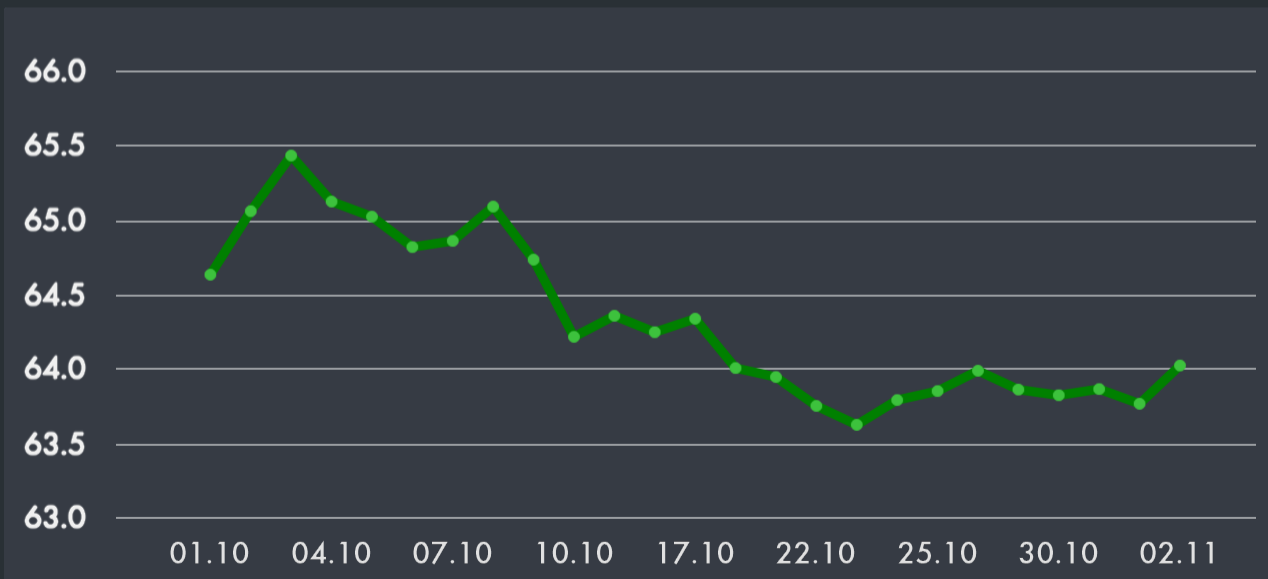

ДРУГИЕ ВАЛЮТЫ

AUD	44.25	+0,13
BRL	15.94	-0,05
CAD	48.70	+0,25
CHF	64.94	+0,37
CNY	90.98	+0,33
GBP	83.01	-7,64
INR	90.33	+0,32
JPY	59.31	+0,60
KRW	54.95	+0,14
TRY	11.18	+0,01

Системы видеосудейства

Обзор и технологии

Системы спортивного видеосудейства

SLOMO.TV – ПИОНЕР ВИДЕОСУДЕЙСТВА

В 2007 году компания SLOMO.TV создала первую в мире полнофункциональную систему видеосудейства, сформировав основные принципы работы подобных систем, позже ставшие стандартом индустрии.

Мы производим **высокопроизводительные комплексные** решения с огромным набором опций для видеосудейства в различных видах спорта (футбол, хоккей, баскетбол, водное поло, гандбол, борьба, гребной слалом и другие).

ЛИНЕЙКА VIDEOREFeree® СЕРТИФИЦИРОВАНА FIFA, FIBA, WORLD AQUATICS, UWW, ICF

НАС ВЫБИРАЮТ РФС, РПЛ, LKL, КХЛ, ВХЛ, ЕДИНАЯ ЛИГА ВТБ



Большой выбор систем



8 каналов



8 каналов



12 каналов



16 каналов



24 канала



32 канала

videoReferee®. Эксплуатационные преимущества



User Native Interface

Самый быстрый в отрасли высокопроизводительный судейский интерфейс



Пульт управления

Пульт Control-VR с 35 клавишами с RGB-подсветкой

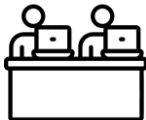

Независимые рабочие места

Поддержка дополнительных независимых рабочих мест



SLS Intercom

Опция встроенной непосредственно в сервер системы судейской связи



Жестовый интерфейс

Быстрый поиск, выбор и просмотр 1-4 камер, управление воспроизведением и масштабированием

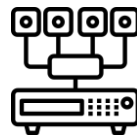

Синхронизация камер

Сервер синхронизирует несинхронные камеры для точного разбора



Доступ к официальной информации

Интеграция с матч-контроллером Control-MC и с популярными аналогами



Быстрый разбор и цикличное воспроизведение повторов

Подготовка повтора к просмотру в течение 1-5 секунд



Удаленное рабочее место

Поддержка полностью независимых дистанционных рабочих мест



Судейский планшет

Беспроводной RRA монитор значительно ускоряет разбор спорных моментов

Вещательная экосистема SLOMO.TV

Комплексные решения для арен, концертных залов и прямых эфиров

Компоненты экосистемы:

- Системы видеосудейства — обеспечивают объективность и прозрачность судейства;
- Многоканальные системы повторов и записи под монтаж — позволяют анализировать и монтировать видеоматериалы;
- Камеры — высококачественные камеры для съемки и видеофиксации;
- Матч-контроллер **Control-MC**;
- Система медиаграфики **Rapier.gfx**.

Наша компания предлагает широкий спектр решений для различных объектов, включая спортивные сооружения, концертные и развлекательные площадки. Мы обладаем богатым опытом в обеспечении спортивного телевидения и прямых трансляций на мировом уровне.



Примеры использования Rapier.gfx для создания графики в футбольных трансляциях



Примеры использования Rapier.gfx для создания графики в футбольных трансляциях



Примеры использования Rapier.gfx для создания графики в футбольных трансляциях



The image shows a match statistics overlay for a game between Spartak and Zenit. The overlay is a dark blue table with white text. At the top left is the Spartak logo (a red diamond with a white 'C') and the name 'СПАРТАК'. At the top right is the Zenit logo (a blue star and the word 'Зенит' with '1925' below it) and the name 'ЗЕНИТ'. In the top right corner of the overlay is the 'slomo.tv' logo. The table is titled 'СТАТИСТИКА' and lists various statistics for both teams. The background is a blurred image of a football stadium.

СПАРТАК		ЗЕНИТ	
СТАТИСТИКА			
5	УДАРЫ	1	
23	УДАРЫ В СТОР	17	
49%	ВЛАДЕНИЕ	51%	
8	УГЛОВЫЕ	1	
2	ВНЕ ИГРЫ	0	
16	ОТБОРЫ	15	
3	ЖЕЛТЫЕ КАРТОЧКИ	2	
0	УДАЛЕНИЯ	0	

КОНТАКТЫ

Slomo.tv

Россия, 127422, г. Москва,
ул. Костякова, 12, стр. 8
+7 (495) 190-78-63
www.slomotv.ru
sales@slomo.tv



Корпорация DNK

Россия, 129515, г. Москва,
ул. Академика Королёва, д.10
+7 (495) 502-91-41
www.dnk.ru
client@dnk.ru

